



RAZER THRESHER 7.1

ІНСТРУКЦІЯ КОРИСТУВАЧА

Представляємо унікальну бездротову ігрову гарнітуру з підтримкою технологій Dolby Digital та Dolby Headphones - Razer Thresher Ultimate для PlayStation 4. Крім повного занурення в ідеальне звучання без затримок, ця гарнітура преміум класу також надає неймовірний комфорт під час використання. Амбушюри зі штучної шкіри з ефектом пам'яті ідеально сидять на голові - ви їх практично не будете відчувати. А вбудовані кнопки швидкого управління і висувний цифровий мікрофон допоможуть вам миттєво змінювати баланс гучності звуків у грі та налаштувати гучність та чіткість вашого власного голосу навіть у розпалі найспекотнішої битви.

ЗМІСТ

КОМПЛЕКТАЦІЯ / СИСТЕМНІ ВИМОГИ	4
РЕЄСТРАЦІЯ ТА ТЕХНІЧНА ПІДТРИМКА	5
ТЕХНІЧНІ ХАРАКТЕРИСТИКИ / ДЕКЛАРАЦІЯ	6
ЗОВНІШНІЙ ВИГЛЯД ПРИСТРОЮ	7
НАЛАШТУВАННЯ RAZER THRESHER 7.1	10
ВИКОРИСТАННЯ RAZER THRESHER 7.1	15
БЕЗПЕКА І ТЕХНІЧНЕ ОБСЛУГОВУВАННЯ	22
УМОВИ ГАРАНТІЇ	23

КОМПЛЕКТАЦІЯ / СИСТЕМНІ ВИМОГИ

КОМПЛЕКТАЦІЯ

- Ігрова гарнітура Razer Thresher 7.1 для PS4®
- Аудіоадаптер об'ємного звуку 7.1
- Оптичний кабель
- Інструкція користувача

КОМПЛЕКТАЦІЯ

- PlayStation®4
АБО
- ПК (Windows 7 або більш пізня версія) / Mac (OS X 10.9 або більш пізня версія) *
- Вільний порт USB

** Налаштування та функції можуть візнитися*

РЕЄСТРАЦІЯ ТА ТЕХНІЧНА ПІДТРИМКА

РЕЄСТРАЦІЯ

Зареєструйте свій продукт на веб-сторінці [razerzone.com/registration](https://www.razerzone.com/registration), щоб отримувати актуальну інформацію про стан гарантії вашого продукту в режимі реального часу.

Якщо ви ще не створили Razer ID, зареєструйтесь зараз на веб-сторінці [razerzone.com/razer-id](https://www.razerzone.com/razer-id), щоб отримати можливість користуватися широким спектром переваг від Razer.

Серійний номер продукту можна знайти під знімним амбушуром зі штучної шкіри (як показано на малюнку праворуч).

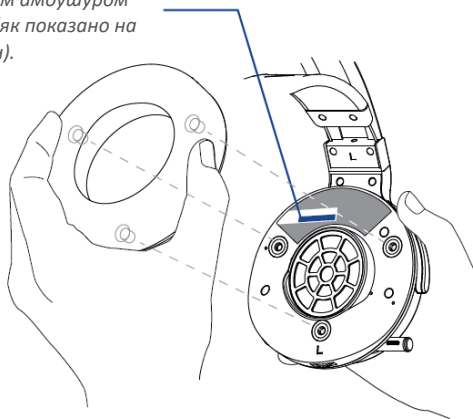

ТЕХНІЧНА ПІДТРИМКА

Ви отримуєте доступ до наступних послуг:

- Обмежена гарантія від виробника строком на 2 роки.
- Безкоштовна технічна підтримка на веб-сайті [razersupport.com](https://www.razersupport.com).

ТЕХНІЧНІ ХАРАКТЕРИСТИКИ

НАВУШНИКИ

- Частота: 2,4 ГГц
- Технологія Dolby® Headphone
- Радіус дії бездротового зв'язку: 12 метрів
- Діапазон відтворювальних частот: 12 - 28000 Гц
- Опір: 32 на 1 кГц
- Динаміки: 50 мм, з неодимовими магнітами
- Приблизний час роботи від батареї: 16 годин

МІКРОФОН

- Діапазон відтворювальних частот: 100 - 10000 Гц (змінений діапазон частот)
- Чутливість (при 1 кГц, 1 В/Па): -38 ± 3 дБ
- Співвідношення сигнал-шум: > 55 дБ
- Тип спрямованості: Односпрямований

ПРИБЛИЗНИЙ РОЗМІР І ВАГА

ІГРОВА ГАРНІТУРА

- Довжина: 196 мм
- Ширина: 214 мм
- Висота: 104,8 мм
- Вага: 402 г

РАДІООБЛАДНАННЯ

- Діапазон частот: 2405,35 - 2477,35 МГц
- Максимальна потужність передавача: 3,71 дБм
- Версія програмного забезпечення: не застосовується

СПРОЩЕНА ДЕКЛАРАЦІЯ ПРО ВІДПОВІДНІСТЬ

Справжнім Рейзер (Європа) Гмбх заявляє, що бездротова гарнітура Razer Thresher 7.1 відповідає Технічному регламенту радіообладнання. Повний текст декларації про відповідність доступний на веб-сайті за такою адресою: <https://erc.ua/uk/declarations/>

ЗОВНІШНІЙ ВИГЛЯД ПРИСТРОЮ

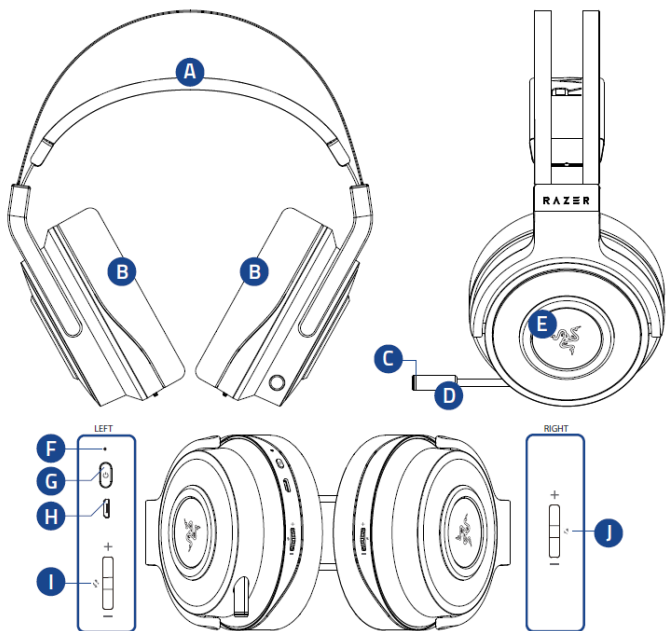

- A.** Регульоване наголов'я з м'якою підкладкою
- B.** Повнорозмірні амбушюри зі штучної шкіри
- C.** Світлодіодний індикатор мікрофона
- D.** Висувний мікрофон
- E.** LED підсвітка логотипу Razer
- F.** Світлодіодний індикатор
- G.** Кнопка живлення
- H.** Порт Micro-USB для заряджання
- I.** Коліщатко регулювання гучності мікрофона
- J.** Коліщатко регулювання гучності аудіо

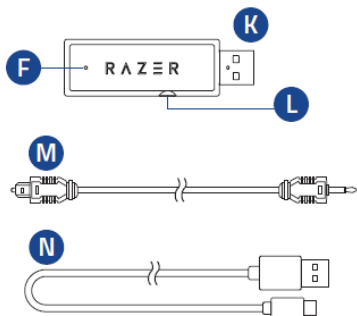

K. Аудіоадаптер об'ємного звуку 7.1

L. Оптичний вхідний порт

M. Оптичний кабель

N. Кабель Micro-USB – USB

НАЛАШТУВАННЯ RAZER THRESHER 7.1

ПІДКЛЮЧЕННЯ АУДІОАДАПТЕРА ДО PS4

1. Підключіть аудіоадаптер до PS4.

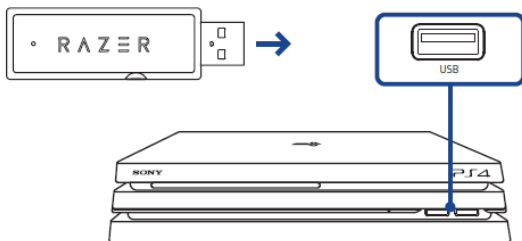

2. Під'єднайте аудіоадаптер до PS4* за допомогою оптичного кабелю.

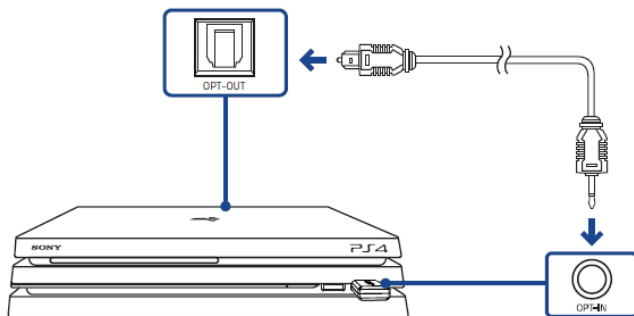

**Не підходить для моделей Playstation Slim*

3. На головному екрані PS4 перейдіть в меню **Налаштування** > **Звук і екран** > **Налаштування виведення аудіо**.

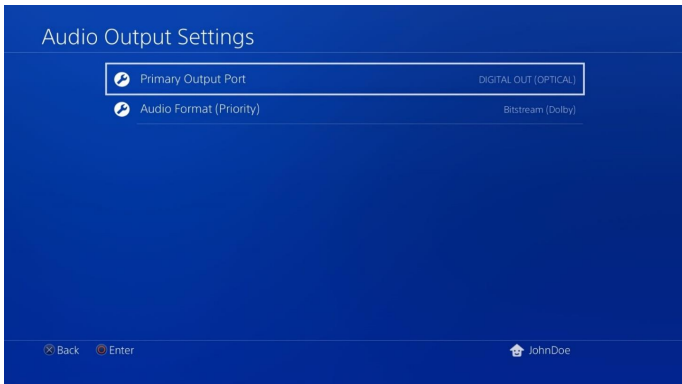

4. У меню **Основний роз'єм виведення** оберіть **DIGITAL OUT (OPTICAL)**, а потім оберіть **Dolby Digital 5.1ch**.

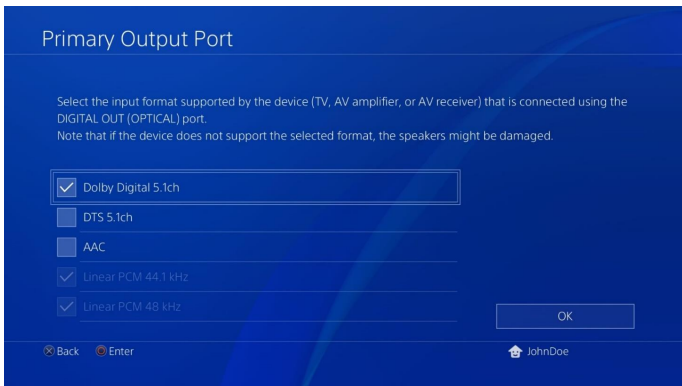

*Примітка. Переконайтеся, що єдиним обраним в списку елементом є **Dolby Digital 5.1ch**.*

5. Для параметра **Формат аудіо (пріоритет)** виберіть значення **Лінійний PCM**.

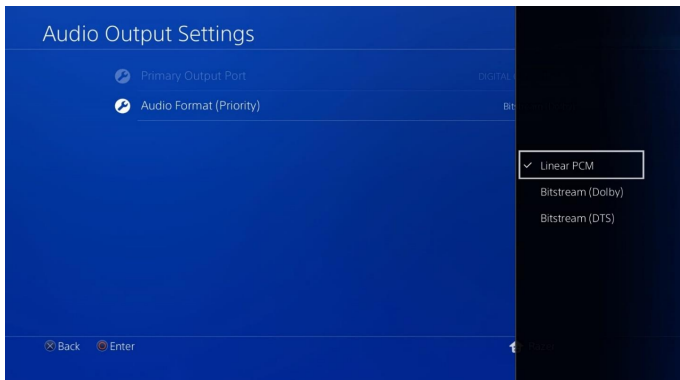

6. Перейдіть в меню **Налаштування > Пристрої > Аудіопристрої** і оберіть гарнітуру **Razer Thresher 7.1** для параметрів **Пристрій введення** і **Пристрій виведення**.

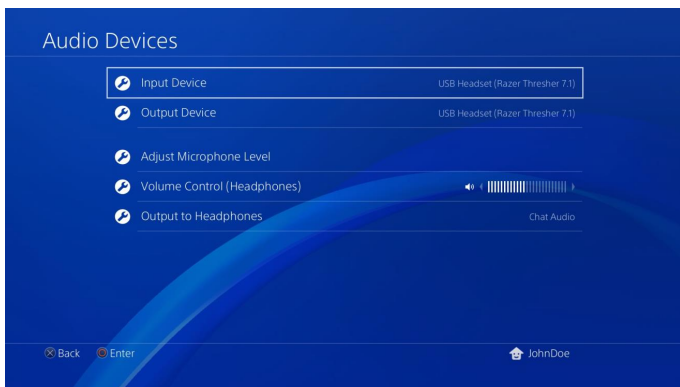

Примітка. Рекомендується встановити регулятор гучності і рівень гучності мікрофона у максимальне положення, а потім відрегулювати гучність за допомогою регуляторів гучності самої гарнітури.

7. Для параметру **Вихід на навушники** оберіть пункт **Звук чату**.

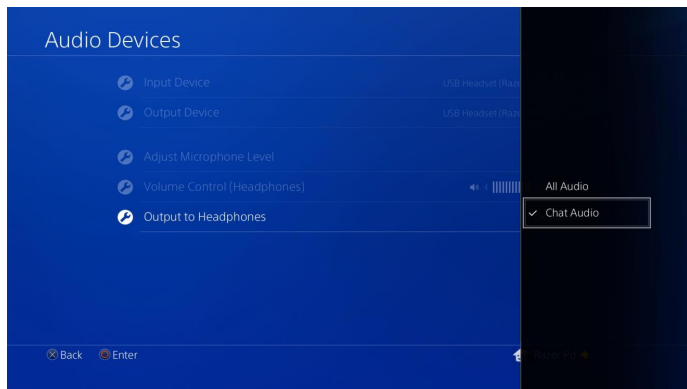

ПІДКЛЮЧЕННЯ АУДІОАДАПТЕРА ДО ПК

1. Підключіть аудіоадаптер до ПК.

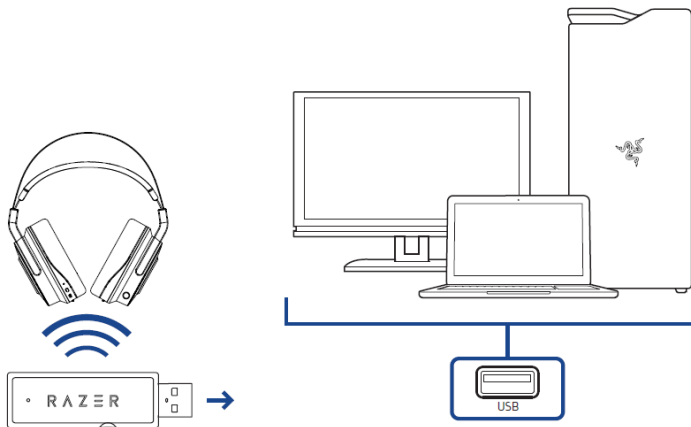

2. Відкрийте параметри налаштування **Звуку** в розділі **Панель керування > Обладнання та звук > Керування звуковими пристроями**. Ви також можете клацнути правою кнопкою миші на іконку динаміка на панелі задач і обрати пункт **Пристрої відтворення**.

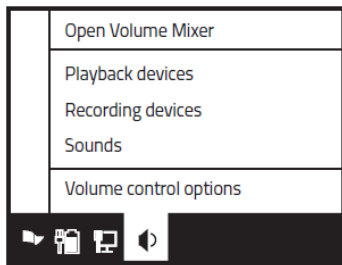

3. У вкладці **Відтворення** оберіть Razer Thresher 7.1 зі списку і натисніть кнопку **За замовчуванням**.

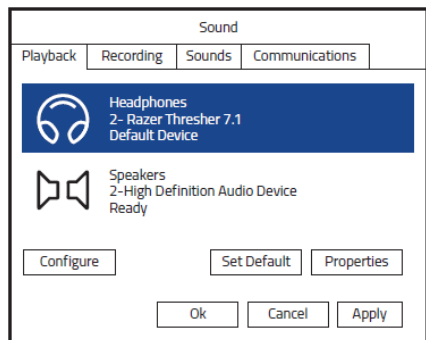

ПІДКЛЮЧЕННЯ АУДІОАДАПТЕРА ДО MAC

1. Підключіть аудіоадаптер до Mac.

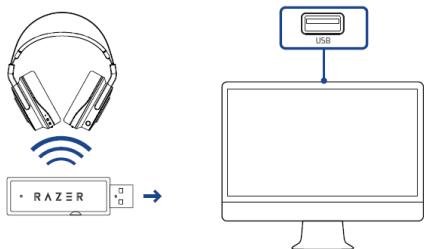

2. Відкрийте параметри налаштування **Звук**, обравши в розділі **Системні налаштування** пункт **Звук**.

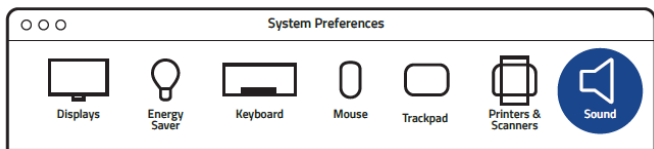

3. У вкладці **Звуковий вихід** оберіть Razer Thresher 7.1 зі списку.

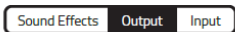

Name	Type
Headphones	Built-in Output
Line Out	Built-in Line Output
Razer Thresher Ultimate For PS4	USB

4. У вкладці **Звуковий вхід** оберіть Razer Thresher 7.1 зі списку.

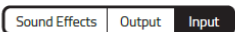

Name	Type
External Microphone	Microphone port
Line In	Audio line-in port
Razer Thresher Ultimate For PS4	USB

ВИКОРИСТАННЯ RAZER THRESHER 7.1

ЗАРЯДЖАННЯ ГАРНІТУРИ

Підключіть Razer Thresher 7.1 до USB-порту живлення за допомогою кабелю Micro-USB - USB.

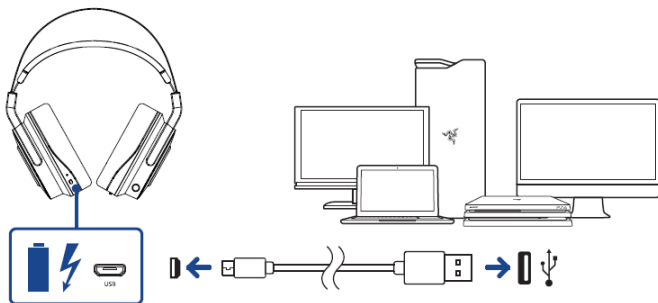





Для максимальної ефективності роботи пристрою, повністю зарядіть гарнітуру перед першим використанням. Зарядження повністю розрядженого акумулятора займає приблизно **4 години**.

Значення сповіщень під час заряджання

Світлодіодний індикатор гарнітури сповіщає вас про поточний стан заряджання, розшифровку значень світлодіодних маркерів наведено в таблиці нижче.



СТАН СВІТЛОДІОДНОГО ІНДИКАТОРА	ЗВУКОВИЙ СИГНАЛ	Опис
Горить червоним 	Немає 	Гарнітура заряджається 
Горить блакитним 	Немає 	Гарнітура заряджена 
Блимає червоним 	Попереджувальний сигнал 	Критичний заряд акумулятора 

ВВІМКНЕННЯ ПРИСТРОЮ

Натисніть і утримуйте кнопку живлення на гарнітурі, доки не почуєте звуковий сигнал та не загориться світлодіодний індикатор або доки логотип Razer не почне блимати.

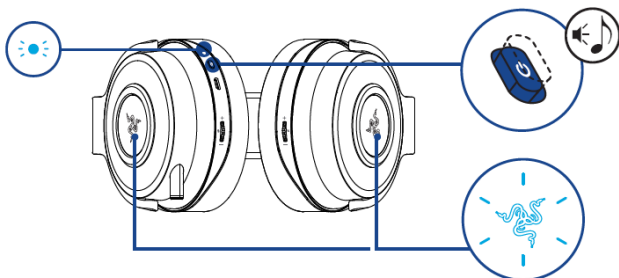

Примітка. Для прискорення з'єднання пристроїв і підвищення стійкості з'єднання розміщуйте пристрої, що бажаєте з'єднати, поблизу один до одного.

ВИМКНЕННЯ ПРИСТРОЮ

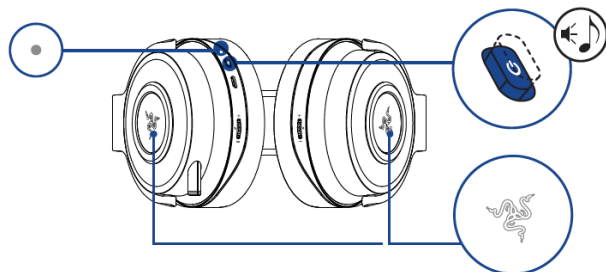

Натисніть і утримуйте кнопку живлення на гарнітурі, доки не почуєте звуковий сигнал та не згасне світлодіодний індикатор або доки не згасне логотип Razer.

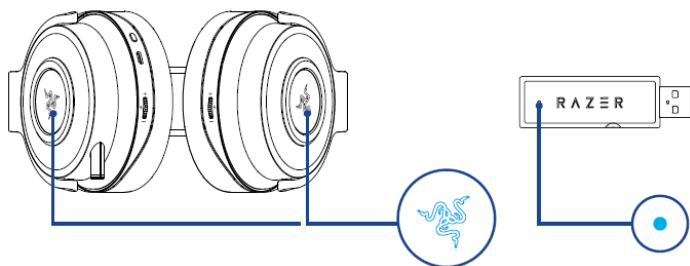

СПОВІЩЕННЯ ПРО З'ЄДНАННЯ ПРИСТРОЇВ

Гарнітура і аудіоадаптер сповіщають про поточний стан з'єднання, як це показано нижче.



СПОВІЩЕННЯ	СТАН
 Блимає	Пошук
 Горить постійно	Підключено

Примітка. Якщо підключення гарнітури не відбулося, гарнітура автоматично вимкнеться через кілька хвилин.

РЕГУЛЮВАННЯ ГУЧНОСТІ

Крутіть коліщатко регулювання рівня гучності, щоб збільшити або зменшити її. При досягненні мінімального або максимального рівня гучності ви почуєте короткий звуковий сигнал.

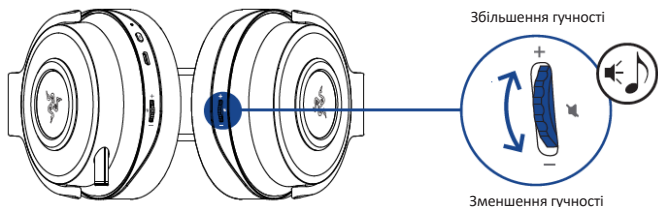

Натисніть на коліщатко регулювання гучності аудіо, щоб вимкнути або включити звук під час гри.

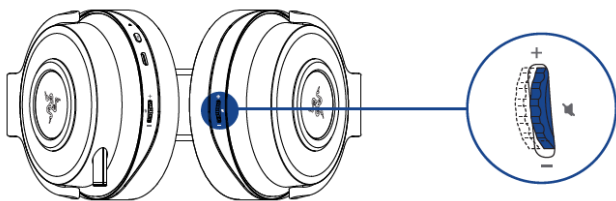

Для увімкнення або вимкнення ефекту віртуального об'ємного звуку, натисніть і утримуйте коліщатко регулювання гучності аудіо протягом декількох секунд, доки не почуєте характерний звуковий сигнал.

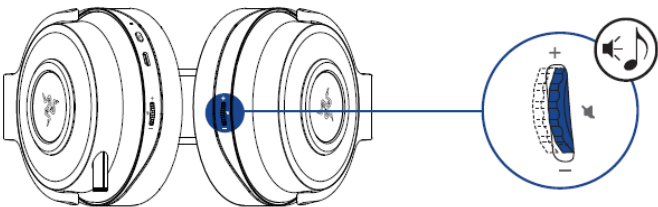

ВИКОРИСТАННЯ ВИСУВНОГО МІКРОФОНА

Потягніть за наконечник мікрофона, доки він не висунеться повністю.

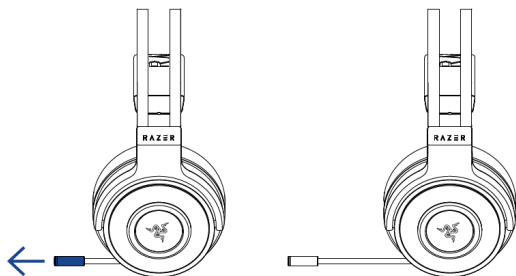

Зігніть мікрофон так, щоб його кінець опинився навпроти вашого рота, а потім відрегулюйте його довжину, як вам буде зручніше.

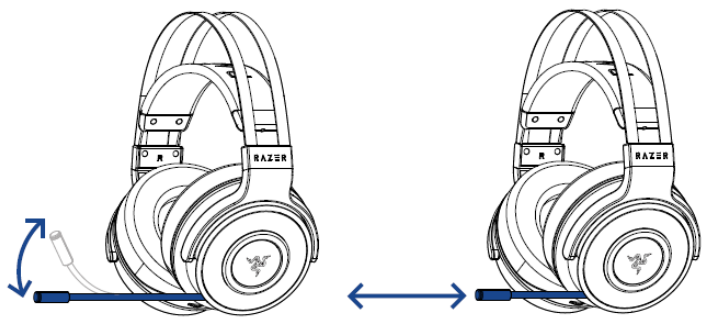

РЕГУЛЮВАННЯ ГУЧНОСТІ МІКРОФОНА

Крутіть коліщатко регулювання рівня гучності мікрофона, щоб збільшити або зменшити її. При досягненні мінімального або максимального рівня гучності мікрофона ви почуєте короткий звуковий сигнал.

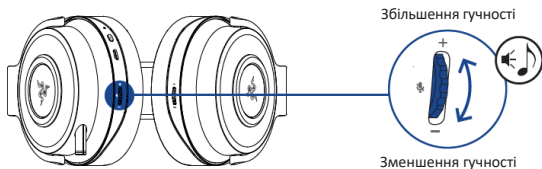

Натисніть на коліщатко регулювання гучності мікрофона, щоб вимкнути або увімкнути мікрофон. При вимиканні мікрофона загориться світлодіодний індикатор мікрофона.

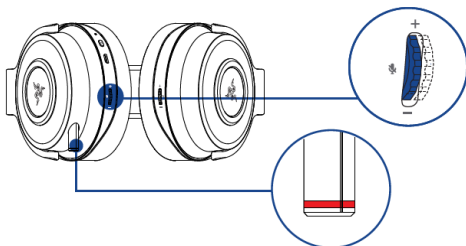

Щоб увімкнути чи вимкнути перевірку мікрофону, натисніть і утримуйте коліщатко регулювання гучності мікрофона, доки не почуєте звуковий сигнал.

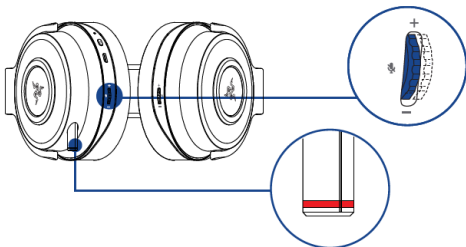

ЯК ПОДОВЖИТИ ТЕРМІН СЛУЖБИ ГАРНІТУРИ

Рекомендуємо акуратно розтягнути чашечки в сторони, перш ніж надягати гарнітуру. Це допоможе зменшити навантаження на конструкцію. Намагайтеся не розтягувати наголов'я занадто сильно.

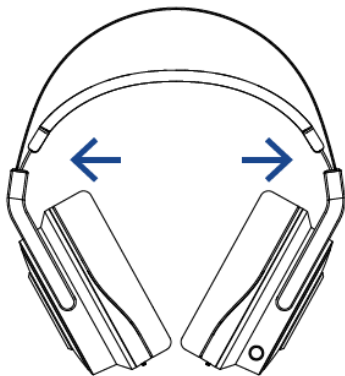

БЕЗПЕКА І ТЕХНІЧНЕ ОБСЛУГОВУВАННЯ

ПРАВИЛА ТЕХНІКИ БЕЗПЕКИ

Для забезпечення безпеки під час використання Razer Thresher 7.1 рекомендуємо дотримуватися наведених нижче правил.

Якщо в ході роботи з пристроєм виникли несправності, які не вдалося усунути за допомогою рекомендованих дій, від'єднайте та вимкніть пристрій і зателефонуйте на гарячу лінію Razer або відвідайте веб-сайт

razersupport.com для отримання технічної підтримки. Не намагайтеся виконувати обслуговування або ремонт пристрою самостійно.

Не розбирайте пристрій (це призведе до анулювання гарантії). Не використовуйте пристрій за нестандартного струмового навантаження.

Уникайте контакту пристрою з рідинами, вогкістю або вологою. Користуйтеся пристроєм тільки в межах дозволеного діапазону температур: від 0 °C до 40 °C. Якщо температура виходить за межі діапазону, вимкніть пристрій, вийміть штепсель з розетки і дочекайтеся, коли температура прийде в норму та досягне допустимого рівня.

Пристрій ізолює зовнішні звуки навіть на низькій гучності, що знижує рівень контролю за навколишньою обстановкою. Не слід користуватися пристроєм під час виконання дій, які передбачають необхідність чути і реагувати на навколишні звуки.

Використання занадто високого рівня гучності програвання протягом тривалого часу завдає шкоди вашому слуху. Відповідно до законодавства деяких країн максимальний рівень гучності звуку, вплив якого допустимий протягом 8 годин, становить 86 дБ. Тому, за умови використання гарнітури протягом тривалого періоду часу, слід встановлювати середню гучність звучання. Бережіть своє здоров'я та слух.

ТЕХНІЧНЕ ОБСЛУГОВУВАННЯ І ВИКОРИСТАННЯ

Для підтримки гарнітури Razer Thresher 7.1 в належному робочому стані потрібно мінімальне технічне обслуговування. Щоб уникнути скупчення на поверхні пристрою пилу та бруду, раз на місяць ми рекомендуємо відключати пристрій від комп'ютера і протирати м'якою тканиною або ватним тампоном, змоченими в невеликій кількості теплої води. Не використовуйте мило або агресивні засоби для чищення для даного пристрою.