

www.2e.ua

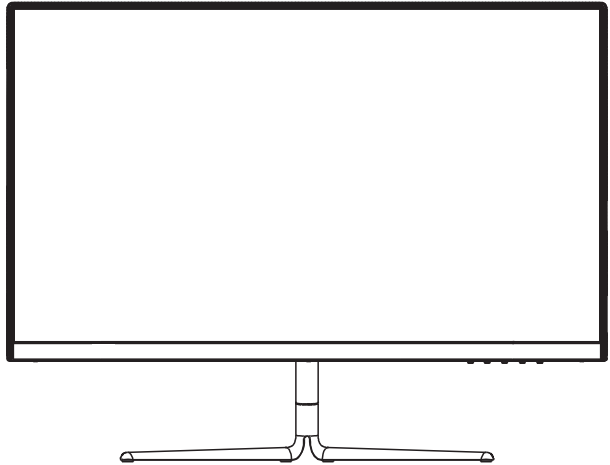

МОНІТОР

G2420B

Інструкція користувача

Перед використанням прочитайте інструкцію користувача.

HDMI

ЗМІСТ

1. Заходи безпеки	3
2. Інструкції з догляду	3
3. Комплектація	4
4. Елементи пристрою	5
5. Встановлення підставки	6
6. Підключення пристрою	8
7. Основні інструкції з використання	9
8. Світловий індикатор	10
9. Опції меню.....	11
10. Режими ECO і Gameplus	12
11. Технічні характеристики	13

1. ЗАХОДИ БЕЗПЕКИ

Не розміщуйте пристрій у вологому, мокрому середовищі, а також не відкривайте корпус монітору з метою уникнення травмування, удару електричним струмом та/або механічного пошкодження пристрою.

Інструкції з безпеки:

- Не встановлюйте прилад під прямими сонячними променями, біля радіаторів опалення та інших джерел тепла.
- Не встановлюйте прилад біля джерел води.
- Приберіть будь-які предмети, розміщені на моніторі, які можуть перешкодити належній вентиляції приладу або потрапити у внутрішню частину корпусу і пошкодити прилад.
- Не заблокуйте вентиляційні отвори.
- Не вдаряйте та не кидайте монітор під час використання чи транспортування.

2. ІНСТРУКЦІЇ З ДОГЛЯДУ

ЗВЕРНІТЬ УВАГУ

Перед очищенням приладу відключіть кабель живлення від електричної розетки.

Догляд за приладом

- Для очищення екрану використовуйте чисту, м'яку, злегка вологу тканину. Можна використовувати спеціальні засоби для очищення моніторів. Не використовуйте бензол, розчинник, спирт та інші агресивні засоби для чищення.
- Для очищення рамки м'яку, злегка вологу тканину. Не використовуйте агресивні засоби для чищення, оскільки вони можуть залишати розводи на пластику.
- Відключайте монітор від джерела живлення, якщо він не використовується протягом тривалого часу.
- З метою уникнення ураження електричним струмом і пошкодження приладу не розміщуйте монітор у запиленому, мокрому або вологому середовищі. У разі потрапляння рідини на монітор, якомога швидше протріть його сухою тканиною.

3. КОМПЛЕКТАЦІЯ



Монітор × 1

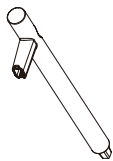

Опора підставки × 1

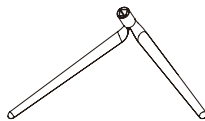

Основа підставки × 1

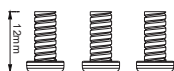

Гвинти (PM4*12) × 3



Декоративна кришка
для підставки × 1

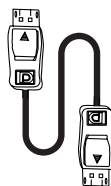

Кабель DP × 1



Адаптер живлення
(12 В, 3,0 А) × 1



Інструкція користувача × 1





Додаткові гвинти можуть бути включені в комплект як запасні.

Зображення в цій інструкції з експлуатації наведені лише для довідки; реальний пристрій може відрізнятися від зображень.

4. ЕЛЕМЕНТИ ПРИСТРОЮ

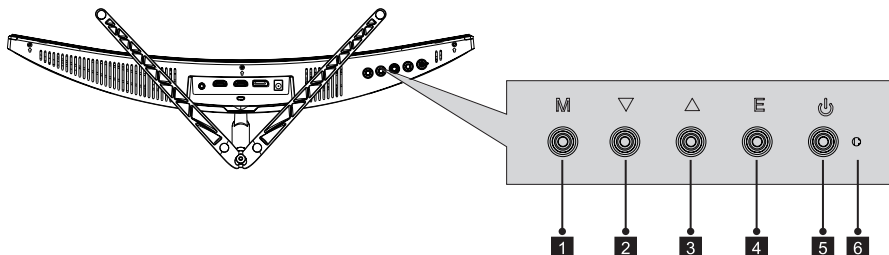
4.1. Кнопки



- 1 M MENU** («Меню»): показати меню екранного дисплея/увійти в наступне меню.
- 2 ▼ DOWN** («Вниз»): переміщення курсору вниз.
- 3 ▲ UP** («Вверх»): переміщення курсору вгору.
- 4 E EXIT** («Вихід»): вихід з меню.
- 5 ** **Кнопка живлення:** натисніть, щоб увімкнути/вимкнути монітор.
- 6 LED індикатори:** змінюють колір відповідно до статусу монітора.

4.2. Роз'єми

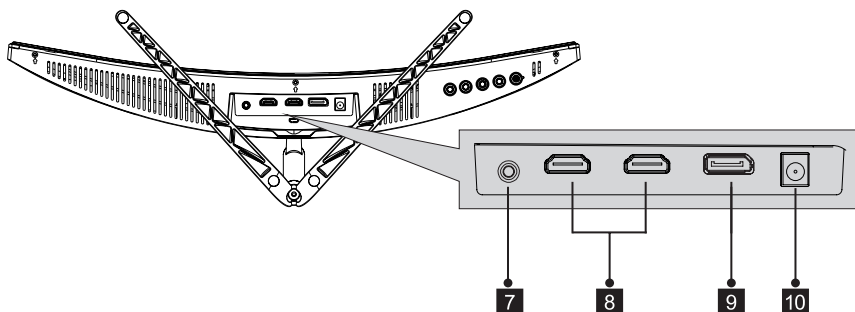

- 7** Роз'єм аудіо: підключіть аудіо кабель у роз'єм, щоб слухати аудіо з монітора.
- 8** Роз'єм HDMI: підключіть кабель HDMI у роз'єм HDMI на комп'ютері та підключіть інший кінець до роз'єму HDMI монітора.
- 9** Роз'єм DP: підключіть кабель DP у роз'єм на комп'ютері та підключіть інший кінець до роз'єму DP монітора.
- 10** Роз'єм живлення: підключіть кабель живлення для увімкнення монітора.

5. ВСТАНОВЛЕННЯ ПІДСТАВКИ

 Перед тим, як кріпити підставку, тримайте пакувальний матеріал під монітором.

1. Відкрийте упаковку, вийміть виріб з ще прикріпленим пакувальним матеріалом і акуратно покладіть на стіл.

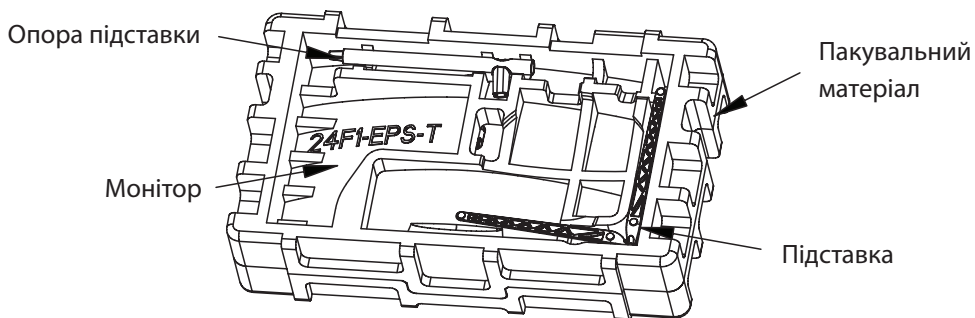

2. Встановіть основу в опору. Використовуйте гвинт М4 (є в комплекті) для завершення складання.

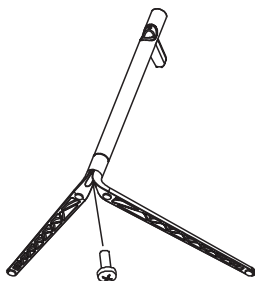

3. Зніміть захисну частину з монітора і розташуйте його на рівній поверхні.

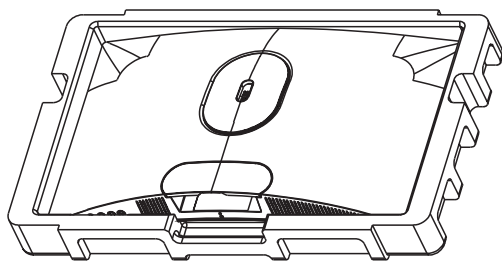

4. За допомогою решти гвинтів M4 прикріпіть опору підставки до монітора в місці, показаному на зображенні.

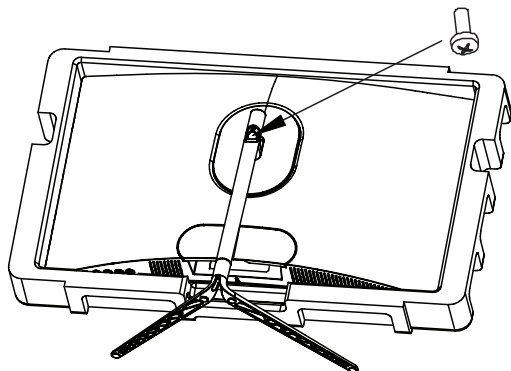

5. Помістіть кришку на місце гвинта.

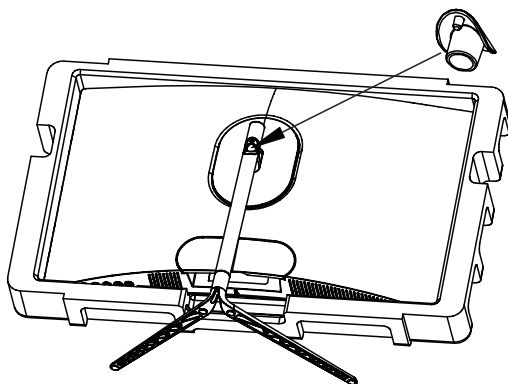

6. Встановлення підставки завершено.

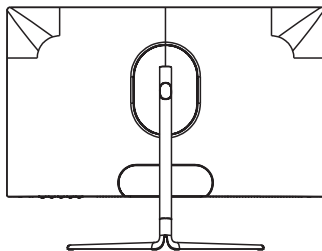
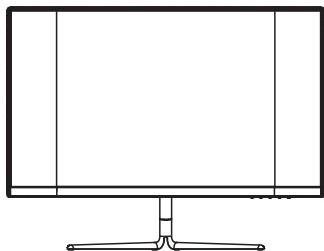

Перед тим, як зняти підставку, переконайтесь, що монітор лежить на рівній поверхні.

6. ПІДКЛЮЧЕННЯ ПРИСТРОЮ

6.1 Підключення кабелю живлення

Підключіть адаптер живлення до роз'єму живлення, а потім підключіть інший кінець до розетки.



6.2 Підключення навушників

Підключіть навушники, щоб отримувати звукові сигнали з монітора. Якщо навушники підключені до монітора, а в цей час інші аудіопристрої підключені до комп'ютера, аудіопристрої не видаватимуть звуку. Навушники та інші аудіопристрої не входять у комплект.

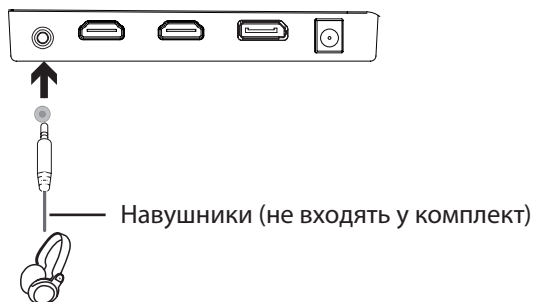

6.3 Підключення HDMI кабелю

Щоб монітор отримував HDMI сигнали від комп'ютера, використовуйте HDMI кабель для підключення монітора до комп'ютера.



6.4 Підключення DP кабелю

Щоб монітор отримував DP сигнали від комп'ютера, використовуйте DP кабель для підключення монітора до комп'ютера.



7. ОСНОВНІ ІНСТРУКЦІЇ З ВИКОРИСТАННЯ

1. Вставте один кінець DP кабелю у графічну карту ПК. Також ви можете використовувати HDMI кабель. HDMI кабель не входять у комплект.
2. Підключіть інший кінець кабелю до відповідного роз'єму монітора.

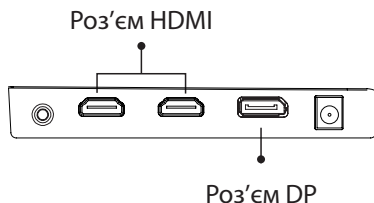

3. Підключіть кабель живлення до монітора, а потім підключіть інший кінець кабелю до джерела живлення. Рекомендується використовувати захист від перенапруги, якщо ви застосовуєте подовжувач.
4. Натисніть кнопку живлення, щоб увімкнути монітор.

Функція FreeSync

За замовчування функція вимкнена. Для увімкнення цієї функції, зауважте, що у вас повинно бути обладнання з підтримкою FreeSync, DP кабель і найновіші графічні драйвери. Щоб скористатися цією функцією, підключіть комп'ютер і монітор за допомогою кабелю DP. Після підключення ви можете отримати запит на увімкнення функції на вашому комп'ютері. Якщо ви не отримаєте запит, можливо, вам потрібно буде увімкнути функцію в меню вашої графічної карти. Зверніться до інструкції графічної карти щодо ввімкнення та/або вимкнення FreeSync.

8. СВІТЛОВИЙ ІНДИКАТОР

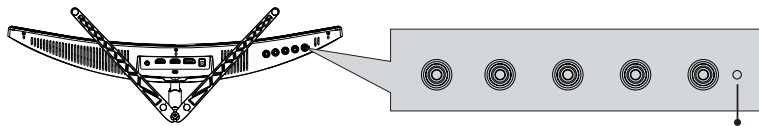

Світловий індикатор

Безперервне підсвічування синім кольором – монітор працює нормально.
Миготіння синім кольором – відсутній відео сигнал. Переконайтеся, що комп'ютер увімкнено і відео кабель підключено до монітора.

9. ОПЦІЇ МЕНЮ

Екранне меню може бути використане для налаштування параметрів монітора. Щоб відобразити меню, увімкніть монітор і натисніть кнопку **M**.

 Якщо ви вперше користуєтесь монітором, параметри автоматично налаштовуються відповідно до конфігурації комп'ютера та деталей.

1. Натисніть будь-яку з кнопок (**M**, **▼**, **▲**, **E**, ), щоб активувати навігаційне меню.



2. Натисніть кнопку **M** , щоб відкрити екранне меню.

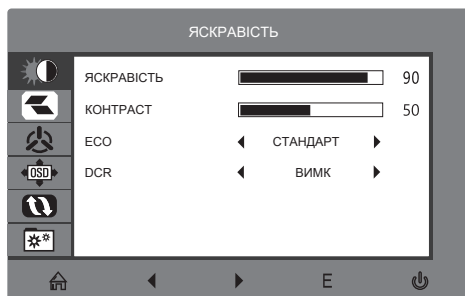

3. Натисніть **▼** або **▲** для навігації між функціями.

- Зупиніться на потрібній функції, натисніть **M**, щоб увійти в додаткове меню.
- Натисніть **▼** або **▲** для навігації в додатковому меню. Натисніть **M**, щоб обрати функцію для налаштування.
- Натисніть **▼** або **▲** для вибору параметрів. Натисніть **M**, щоб підтвердити вибір.

4. Натисніть **E** , щоб вийти з екранного меню.

9.1 Функції екранного меню (OSD)

Головне меню	Додаткове меню	Параметри	Опис
Яскравість	Яскравість	0~100	Регулювання яскравості
	Контраст	0~100	Регулювання контрасту
	ECO	Стандартний, гра, RTS, FPS, Фільм, Текст	Режим відображення
	DCR	Увімкнено, Вимкнено	Увімкнення/ Вимкнення функції
Зображення	Аспект	Широкий, Авто, 3:4	Налаштування співвідношення сторін
Колір	Колір	Теплий, Режим користувача, Холодний	Регулювання температури кольору
	Червоний	0~100	Налаштування кольорів RGB
	Зелений	0~100	
	Синій	0~100	
Налаштування OSD	Мова	Українська, English, Español, Русский, Français, 中文, Português, Deutsch, Türkçe, 简体中文, Polski, Italiano, Nederlands, 日语	Налаштування мови екранного меню
	OSD Г-ПОЗ.	0-100	Регулювання горизонтальної позиції екранного меню
	OSD В-ПОЗ.	0-100	Регулювання вертикальної позиції екранного меню
	ТАЙМЕР OSD	0~60	Тривалість роботи в режимі невикористання
	Прозорість	0-100	Налаштування прозорості відображення екранного меню

Відновлення налаштувань	Відновлення налаштувань	N/A	Відновлення налаштувань монітора до початкових параметрів
Інше	Сигнал	DP, HDMI1, HDMI2	Джерело сигналу
	Гучність	0-100	Налаштування гучності
	Low blue ray	0-100	Встановлення рівня синього світла
	FreeSync	Увімкнено, Вимкнено	Увімкнення/вимкнення функції

10. РЕЖИМИ ECO I GAMEPLUS

1. Натисніть будь-яку з кнопок (M, ▼, ▲, E, Ⓜ), щоб активувати навігаційне меню.



2. Натисніть ▼, щоб перемикати режими Gameplus. Відповідно до потреб гри оберіть ігрову іконку. Ці іконки, загалом, розроблені для оптимізації ігор-шутерів, хоча вони можуть бути використані також для інших сценаріїв.



3. Натисніть ▲, щоб перемикати режими ECO. До цих режимів належать режими Стандарт, Текст, Фільм, Гра, FPS і RTS. Використовуйте для оптимізації налаштувань відповідно до ваших потреб. Стандартний режим підходить для більшості сценаріїв використання.



11. ТЕХНІЧНІ ХАРАКТЕРИСТИКИ

Модель	G2420B
Розмір екрану	23,6"
Співвідношення сторін	16:9
Підсвічування	E-LED
Яскравість	320 кд/м ²
Панель	VA
Роздільна здатність	DP1.2: 1920*1080@144 Гц HDMI1.4: 1920*1080@120 Гц
Частота оновлення	144 Гц
Кут огляду	≥178°(Г)/ ≥178°(В)
Контрастність	3000:1
Кольори	16,7 млн
AMD FreeSync	Так
Вхідний сигнал	DP1.2*1, HDMI1.4*2
Аудіо	
Динаміки	Так
Вихід аудіо	Так
Аксесуари	
Кабель живлення	12 В, 3,0 А
Кабель DisplayPort	Так
Додаткові функції	
Low Blue Light	Так
Flicker Free	Так
Фізичні параметри	
Розміри (з підставкою)	538,8*210,0*397,9 мм
Розміри (без підставки)	538,8*91,2*322,4 мм
Вага (без упаковки)	3,9 кг
Вага (з упаковкою)	5,4 кг

Додаткова інформація

Дата виробництва зашифрована в серійному номері у форматі **ERC2E***YYYYMMDD*******, де: **YYYYMMDD** – рік, місяць і день виробництва.

ГАРАНТІЙНИЙ ТАЛОН

Шановний Покупець! Вітаємо Вас з придбанням виробу 2E, який був розроблений та виготовлений у відповідності до найвищих стандартів якості.

Просимо Вас зберігати талон протягом гарантійного періоду. При купівлі виробу вимагайте повного заповнення гарантійного талону.

1. Гарантійне обслуговування здійснюється лише за наявності правильно і чітко заповненого оригінального гарантійного талону, у якому вказані: модель виробу, дата продажу, серійний номер, термін гарантійного обслуговування, та печатки фірми-продавця.*
2. Строк служби виробу складає 24 місяці.
3. Виріб призначений для використання у споживчих цілях. У разі використання виробу в комерційній діяльності продавець/виробник не несе гарантійних зобов'язань, сервісне обслуговування виконується на платній основі.
4. Гарантійний ремонт виконується впродовж терміну, вказаного в гарантійному талоні на виріб, в уповноваженому сервісному центрі на умовах та в строки, визначені чинним законодавством України.
5. Виріб знімається з гарантії у випадку порушення споживачем правил експлуатації, викладених в інструкції користувача.
6. Виріб знімається з гарантійного обслуговування у випадках:
 - використання не за призначенням та не у споживчих цілях;
 - механічні пошкодження;
 - пошкодження, що виникли у наслідок потрапляння всередину виробу сторонніх предметів, речовин, рідин, комах;
 - пошкодження, що викликані стихійними лихами (дощем, вітром, блискавкою та ін.), пожежею, побутовими факторами (надмірна вологість, запиленість, агресивне середовище та ін.);
 - пошкодження, що викликані невідповідністю параметрів живлення, кабельних мереж державним стандартам та інших подібних факторів;
 - при порушенні пломб встановлених на виробі;
 - відсутності серійного номера пристрою, або неможливості його ідентифікувати.
7. Термін гарантійного обслуговування складає 12 місяців з дня продажу.

* Відривні талони на технічне обслуговування надаються авторизованим сервісним центром.

Комплектність виробу перевірено. Із умовами гарантійного обслуговування ознайомлений, претензій не маю.

Підпис покупця _____

Авторизований сервісний центр ІП «І-АР-СІ»

Адреса: вул. Марка Вовчка, 18-А, Київ, 04073, Україна

Тел.: 0 800 300 345; (044) 230 34 84; 390 55 12

www.erc.ua/service

Інформація про виріб

Виріб

Модель

Серійний номер

Інформація про продавця

Назва торгової організації

Адреса

Дата продажу

Штамп продавця

Талони на гарантійне обслуговування

Талон № 3

Штамп продавця

Дата звернення

Причина
пошкодження

Дата
виконання

Талон № 2

Штамп продавця

Дата звернення

Причина
пошкодження

Дата
виконання

Талон № 1

Штамп продавця

Дата звернення

Причина
пошкодження

Дата
виконання

